



ZEITSTEMPELGERÄT

TP-50

BETRIEBSANLEITUNG

Einleitung

Vielen Dank für den Erwerb unseres Zeitstempelgerätes. Lesen Sie diese Betriebsanleitung sehr sorgfältig vor der Inbetriebnahme des Gerätes durch und bewahren Sie diese zum späteren Nachschlagen auf.

- 
- 
1. Der Inhalt dieser Bedienungsanleitung kann jederzeit ohne vorherige Ankündigung abgeändert werden.
 2. Diese Betriebsanleitung wurde mit äußerster Sorgfalt erstellt, um alle Gesichtspunkte der Verwendung des Zeitstempelgeräts abzudecken.
Sollten Sie dennoch Fragen haben oder Fehler in der Anleitung entdecken, nehmen Sie bitte mit Ihrem Händler Verbindung auf, von dem Sie das Gerät gekauft haben.
 3. Lesen Sie diese Anleitung aufmerksam durch und benutzen Sie Ihr Zeitstempelgerät erst dann, wenn Sie die Angaben über die Hardware und Software richtig verstanden haben.
 4. Diese Druckschrift darf weder reproduziert, noch in einem Datensystem gespeichert oder in irgendeiner Weise übertragen werden, auch nicht auszugsweise.
 5. Stellen Sie das Zeitstempelgerät in der Nähe einer Steckdose auf, um den Netzstecker schnell ziehen zu können. Dieses Gerät ist nicht für den Einsatz im direkten Sichtfeld von Arbeitsplätzen mit optischen Anzeigen vorgesehen.
 6. Zur Vermeidung von störenden Reflektionen an Arbeitsplätzen mit optischer Anzeige darf dieses Gerät nicht im direkten Sichtfeld platziert werden.
 7. Die in der vorliegenden Anleitung dargestellten Bilder weichen von den tatsächlichen Bildern ab.

SEIKO PRECISION INC.

ALLE RECHTE VORBEHALTEN
©2016 SEIKO PRECISION INC.

Q7300-61710

Inhaltsverzeichnis

[Vorderseite]

Vorsichtsmaßnahmen	3
Packungsinhalt	5
Übersicht	5
Auswechseln der Farbbandkassette	6
Einbau des optionalen Akkus	7
Wandmontage	7
Druckposition	9
Display	11
Einstellung beginnen	11
Symbole	12
Zusatzfunktionen über USB	13
Technische Daten	15

[Rückseite]

Menübaum	21
Formatliste	25
Liste fester Kommentare	25
Zeichenliste	26
Steuercodeliste	28
Fehler-/Warncodeliste	29
Reset	30
Behebung von Störungen	31

[Seitenanordnung]

Vorderseite

1	2	3	4
5	6	7	8
9	10	11	12
13	14	15	16

Rückseite

17	18	19	20
21	22	23	24
25	26	27	28
29	30	31	32



Für Umstellung der Anzeigesprache in DEUTSCH gehen Sie bitte zu '3. Deutsch' in "8. LANGUAGE" (nach Umstellung "SPRACHE"). (Siehe S. 23 Menübaum.)





Vorsichtsmaßnahmen







Diese Betriebsanleitung wurde zur sicheren und ordnungsgemäßen Bedienung des Geräts erstellt. Das Befolgen der Anweisungen schützt den Bediener und andere vor möglichen Gefahren und verhindert eine Beschädigung des Geräts.



Schilder











In dieser Anleitung sind an verschiedenen Stellen Warn- und Vorsichtshinweise und entsprechende Schilder angebracht. Um das Gerät sicher und ordnungsgemäß handhaben zu können, hat sich der Bediener jedes Schild und die nachstehende Erklärung einzuprägen.

	Warnung	Unsachgemäße Handhabung kann zu Unfällen mit ernsten und tödlichen Körperverletzungen führen.
	Vorsicht	Unsachgemäße Handhabung kann zu Körperverletzungen oder Sachschäden führen.

	Unsachgemäße Handhabung kann zu GEFAHREN wie elektrischer Schlag führen.		Dieses Schild weist auf unbedingt erforderliche Handlungen hin.
	Das Gerät NICHT auseinanderbauen.		Den Stecker des Anschlusskabels aus der Netzsteckdose ziehen.
	Dieses Schild weist auf zu unterlassende Handlungen hin.		

 Warnung	
	Das Gerät NICHT auseinanderbauen. Die hohe Spannung im Gehäuse könnte zu einem elektrischen Schlag führen.
	Am Gerät keine Änderungen vornehmen. Änderungen könnten einen Brand verursachen und/oder zu einem elektrischen Schlag führen.
	Bei Auftreten von Unregelmäßigkeiten, z. B. falls das Gerät heiß wird, raucht oder ein Geruch sich bemerkbar macht, sofort den Stecker aus der Netzsteckdose ziehen und den Kundendienst des Händlers benachrichtigen. Die weitere Verwendung könnte ein Feuer verursachen oder zu einem elektrischen Schlag führen.
	Das Gerät nur an eine Stromquelle mit der vorgeschriebenen Spannung anschließen. Anschluss von zwei Geräten an eine Netzsteckdose vermeiden, da dies ein Feuer verursachen oder zu einem elektrischen Schlag führen kann.
	Das Anschlusskabel vor Beschädigung oder Bruch schützen und nicht verändern. Auch keine schweren Gegenstände auf das Kabel stellen und jegliches Ziehen oder Knicken des Kabels unterlassen. Das Kabel wird dadurch beschädigt und könnte ein Feuer verursachen oder zu einem elektrischen Schlag führen.

	Geraten Fremdkörper (einschliesslich Metallstücke, Wasser oder sonstige Flüssigkeiten) in das Gerät, sofort den Stecker aus der Netzsteckdose ziehen und den Kundendienst des Händlers benachrichtigen. Die weitere Verwendung könnte ein Feuer verursachen oder zu einem elektrischen Schlag führen.
	Den Stecker des Geräts nicht mit nassen Händen in die Netzsteckdose einstecken bzw. herausziehen, da dies zu einem elektrischen Schlag führen könnte.

 Vorsicht	
	Das Gerät nicht auf eine unebene oder schräge Oberfläche stellen. Das Gerät könnte nach unten rutschen bzw. fallen und zu Verletzungen führen.
	Die Oberfläche des Geräts nicht zum Abstellen von Wasserbehältern oder Metallgegenständen verwenden. Wenn verschüttetes Wasser eindringt oder ein Metallgegenstand in das Gerät fällt, kann dies ein Feuer verursachen oder zu einem elektrischen Schlag führen.
	Das Gerät nicht in einer feuchten oder staubigen Umgebung aufstellen, da dies ein Feuer verursachen oder zu einem elektrischen Schlag führen könnte.
	Das Gerät nicht in der Nähe einer Küchenanrichte oder eines Befeuchters installieren. Dort vorhandenes bzw. entstehendes Öl, Rauch oder Dampf kann ein Feuer verursachen oder zu einem elektrischen Schlag führen.
	Das Anschlusskabel nicht am Kabel aus der Steckdose ziehen. Das Anschlusskabel am Stecker festhalten, da sonst das Kabel beschädigt und möglicherweise ein Feuer oder ein elektrischer Schlag entstehen könnte.
	Bei Umstellen des Geräts den Stecker des Anschlusskabels aus der Netzsteckdose ziehen. Die Beschädigung des Kabels könnte ein Feuer verursachen oder zu einem elektrischen Schlag führen.
	Berühren des Druckkopfes vermeiden, da dies zu Verletzungen oder Verbrennungen führen könnte.
	Den Netzstecker ganz einstecken. Unvollständiges Einstecken des Netzsteckers kann ein Feuer verursachen oder zu einem elektrischen Schlag führen.
	Fällt das Gerät herunter oder das Gehäuse beschädigt wird, den Netzstecker herausziehen und den Kundendienst des Händlers benachrichtigen. Die weitere Verwendung könnte ein Feuer verursachen oder zu einem elektrischen Schlag führen.

Tägliche Pflege
Das Gerät ist bei der Reinigung abzuschalten und mit einem trockenen Tuch von Staub und Schmutz zu befreien.

Packungsinhalt

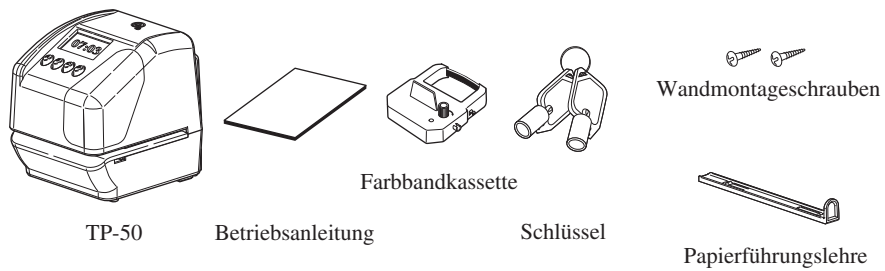

Übersicht

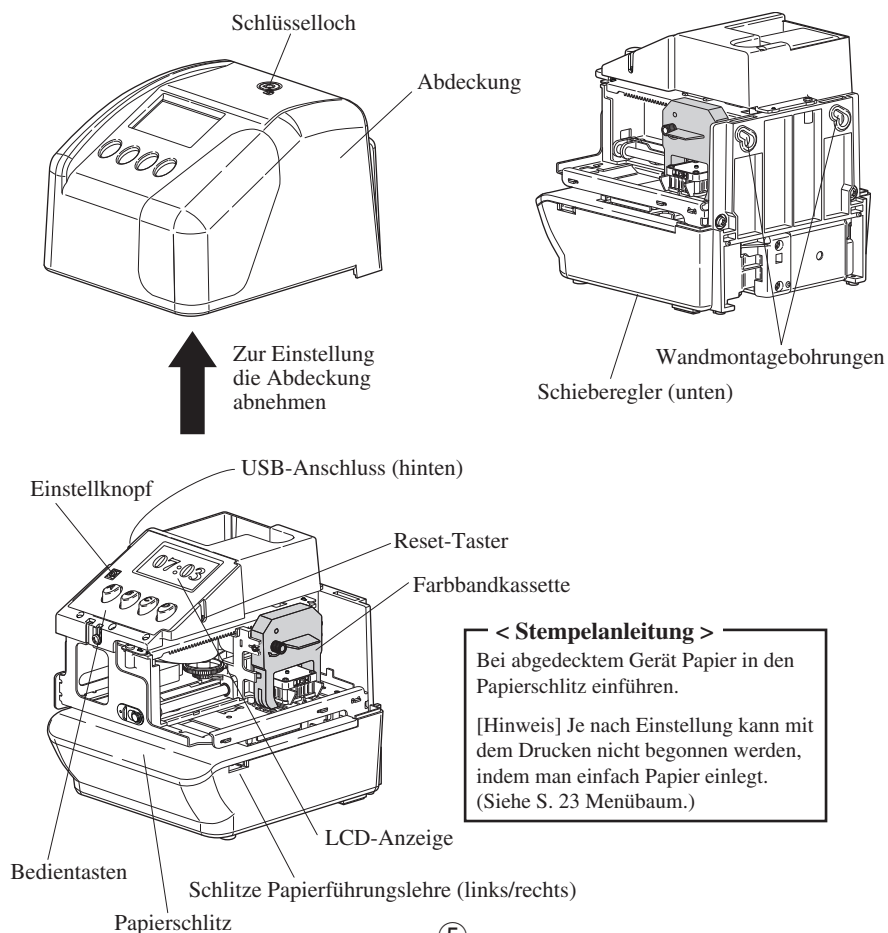

Auswechseln der Farbbandkassette

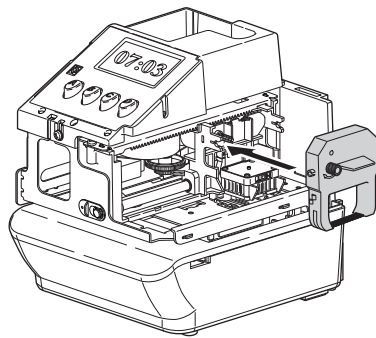

- 1 Mit dem Schlüssel aufschließen und die Abdeckung abnehmen.
- 2 Die Farbbandkassette an der Lasche halten und zum Entfernen gerade daran ziehen.
- 3 Drehknopf der neuen Farbbandkassette in Pfeilrichtung (Uhrzeigersinn) drehen, bis das Farbband gespannt ist.

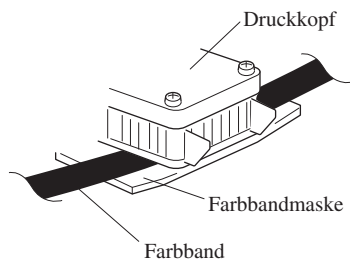

- 4 Farbbandkassette wie in der Abbildung gezeigt in das Gerät einsetzen. Farbbandkassette in die Halterung drücken, bis sie in die Verschlüsse auf beiden Seiten einrastet. Durch Drehen des Transportknopfes für das Farbband an der Kassette lässt sich diese leichter einbauen.

[Hinweis]

Setzen Sie das Farbband so ein, dass das gespannte Band zwischen den Druckkopf und die Farbbandmaske gleitet. Der Druck kann nicht korrekt erfolgen, wenn das Band unterhalb der Farbbandmaske liegt.

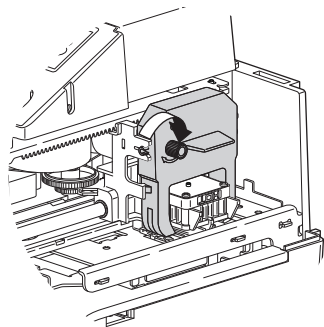

- 5 Drehknopf der Farbbandkassette in Pfeilrichtung drehen, bis das Farbband gespannt ist.
- 6 Abdeckung wieder aufsetzen und verriegeln.

Einbau des optionalen Akkus

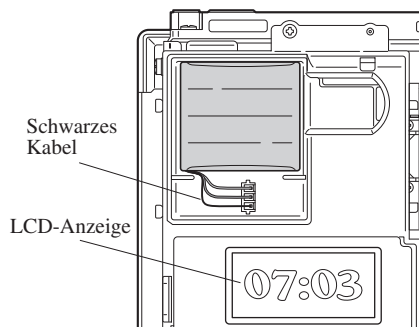

- 1 Mit dem Schlüssel entriegeln und die Abdeckung abnehmen.
- 2 Zum Einbau des Akkus den Akkustecker mit dem Gegenstecker im Akkufach verbinden. Das schwarze Kabel unbedingt an der Buchse auf der Displayseite anschließen.
- 3 Abdeckung wieder aufsetzen und verriegeln.

[VORSICHT]

Den optionalen Ni-MH-Akku nur mit Teilenummer QR-12004N (HHR-06TH7W1) wieder einsetzen.

Bei Verwendung eines anderen Akkus besteht Feuer- und Explosionsgefahr.

Entsorgen Sie einen aufgebrauchten Akku nach den für Ihre Region gültigen Bestimmungen.

Wandmontage

[VORSICHT]

Die mitgelieferten Schrauben sind zur Befestigung an einer starken Holzwand oder Holzsäule vorgesehen. Sie dürfen an keinem anderen Material befestigt werden. Bei anderen Materialien besteht die Gefahr, dass sich das Gerät ablöst.

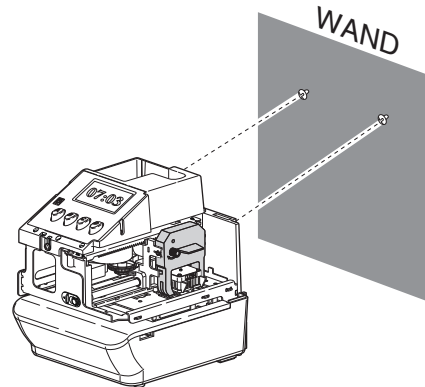
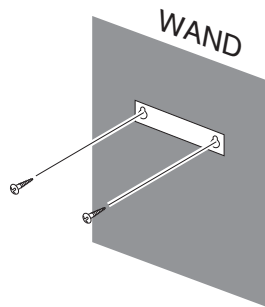

- 1 Mit Hilfe der Schablone die mitgelieferten Wandmontageschrauben in die Wand schrauben. Darauf achten, dass der Schraubenkopf etwa 6 mm (1/4") von der Wand hervorsteht.
- 2 Mit dem Schlüssel entriegeln und die Abdeckung abnehmen. Anschließend das Gerät an die Wand hängen.
- 3 Abdeckung wieder aufsetzen und verriegeln.



Schablone Wandmontage

Diese Schablone bei Bedarf kopieren und verwenden.

Zwischen Wand und Schraubenkopf einen Spalt von etwa 6mm (1/4") freilassen.

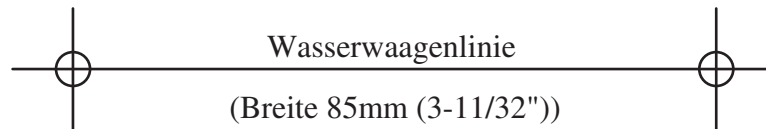

Druckposition

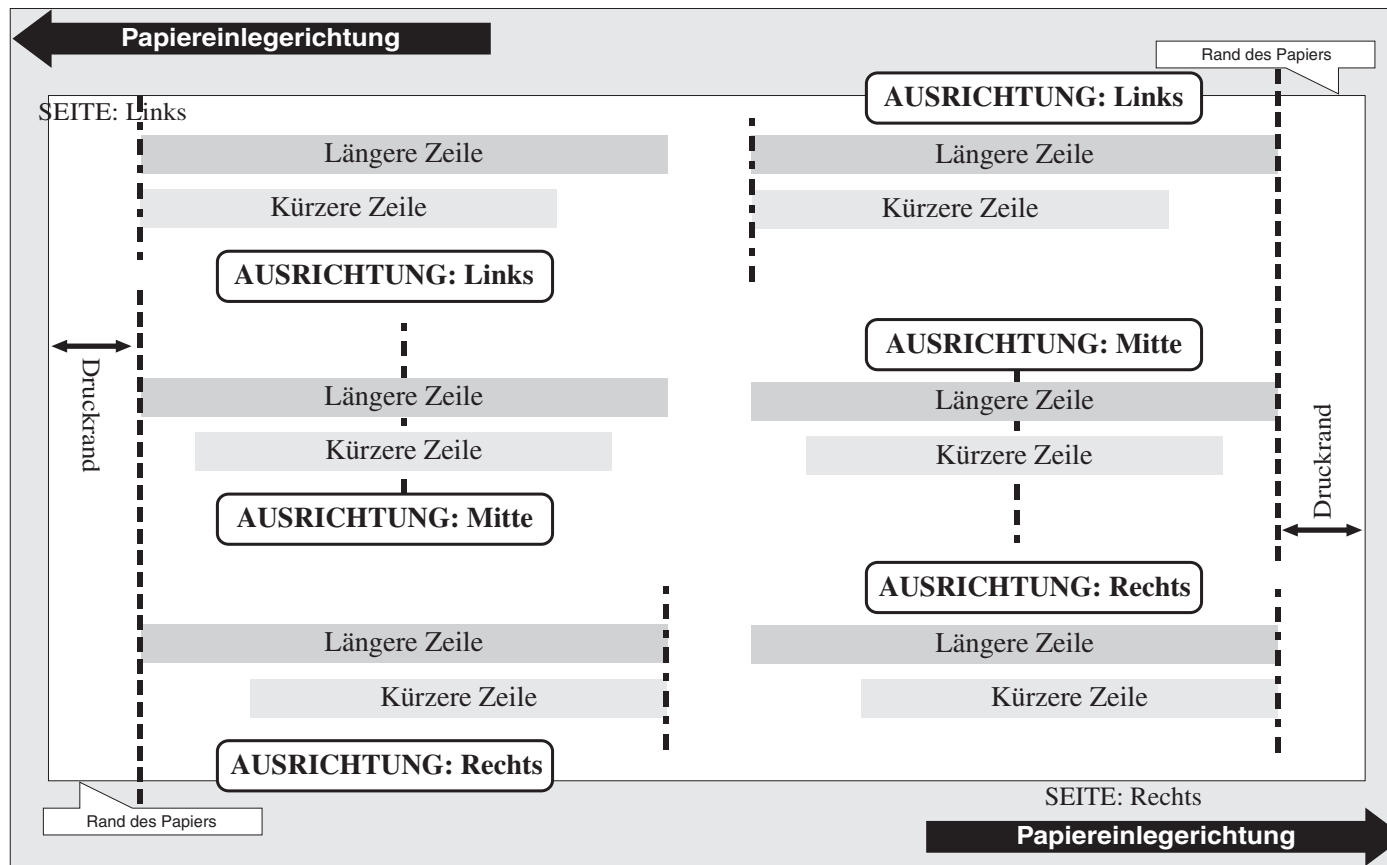

Der "Druckrand" kann durch Verschieben des Schiebereglers am Geräteboden geändert werden.

Display

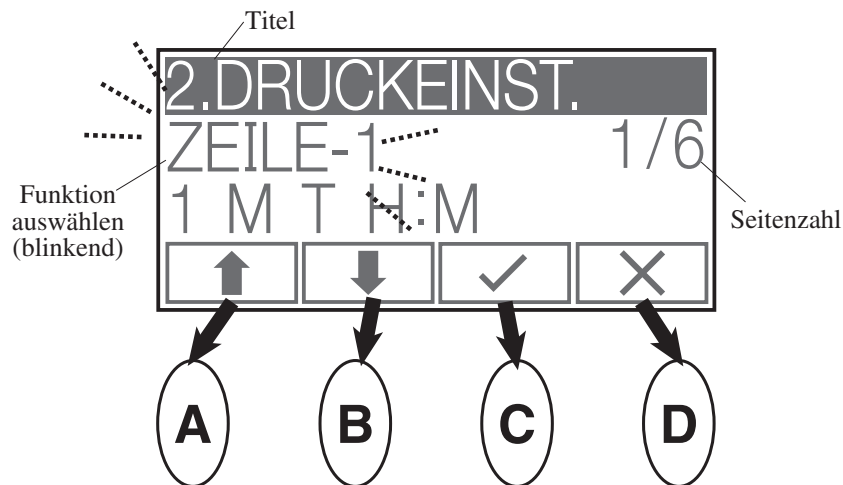



Die Funktionen der Bedientasten (A-B-C-D) werden durch die Symbole am LCD angezeigt. Zur Ausführung einer blinkenden Funktion einfach die entsprechende Taste drücken.

Einstellung beginnen

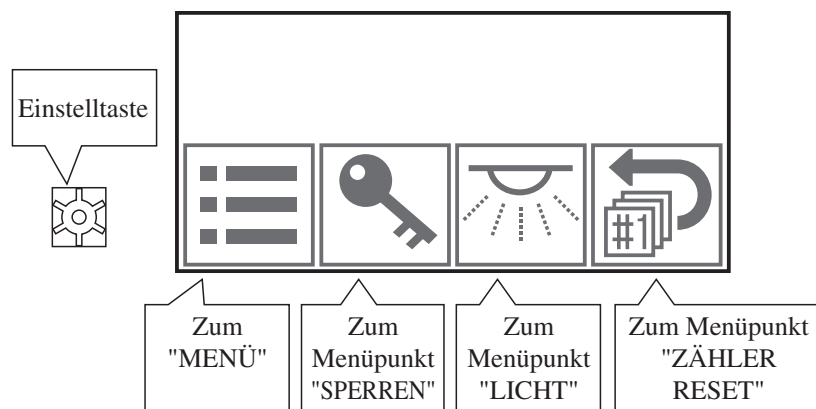
Um mit der Einstellung zu beginnen, zuerst die Einstelltaste drücken.
Je nach den angezeigten Symbolen die entsprechende Taste drücken.
(Siehe S. 21 Menübaum.)

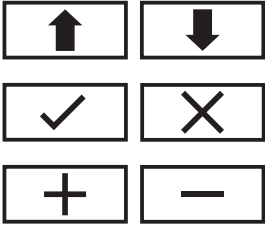
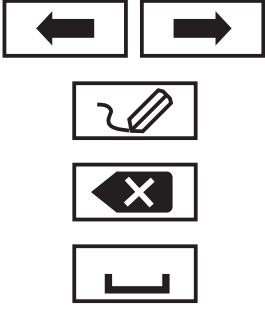

Symbole

Symbole	Funktion
	<p>Auswählbare Druckeinstellung (A, B, C, D)</p> <p>Ausgewählte Druckeinstellung (A, B, C oder D)</p> <p>Nicht auswählbare Druckeinstellung</p> <p>[Hinweis] Falls die entsprechende Druckeinstellung nicht installiert ist, erscheinen die Symbole A, B, C und D nicht auf dem Display.</p>
	<p>Vorhergehendes / Nächstes Menü</p> <p>Einstellen / Abbruch</p> <p>Wert ändern Nächste / Vorhergehende Option anwählen</p>
	<p>Cursor nach Links / Rechts bewegen</p> <p>Eingabemodus</p> <p>Löschmodus</p> <p>Einfügemodus</p>
	<p>Auswahl Druckeinstellung zwischen sperren/freigeben</p> <p>Stempeln zwischen sperren/freigeben umschalten Licht im Druckbereich zwischen EIN/AUS umschalten</p> <p>Licht am Display zwischen EIN/AUS umschalten</p>

Zusatzfunktionen über USB

Bei dem Gerät sind nur Standardfunktionen vorhanden. Zusatzfunktionen, wie z. B. 4 auswählbare Druckeinstellungen, Zähler und flexiblere Inhalte mit mehreren Schriften in kundenspezifischen Kommentaren sind durch Installation der auf einem PC erstellten Einstelldatei oder der Applikationssoftware über USB-Stick möglich.

Außerdem können auf dem USB-Stick im Gerät als csv gespeicherte Stempeldaten gespeichert werden.

[Hinweis]

- Was die Applikationssoftware für die Einstelldatei betrifft, so setzen Sie sich bitte mit dem Händler in Verbindung, bei dem Sie das Gerät gekauft haben.
- Im Gerät werden nur am Zähler angezeigte Stempeldaten gespeichert.

		Gerät funktion	Zusatzfunktion (einschließlich Standardfunktion)
Einstellung durch Einstelldatei		Gerät Einstelldatei	Einstelldatei
Anzahl verfügbarer Funktionen	Druckeinstellung	1	4
	Kundenspezifischer Kommentar	2	8
	Schrift (über Steuerungscode)	Nicht zutreffend	Verfügbar
	Nummerierungszähler	1	4
	Zeitverschiebung	1	4

[VORSICHT]

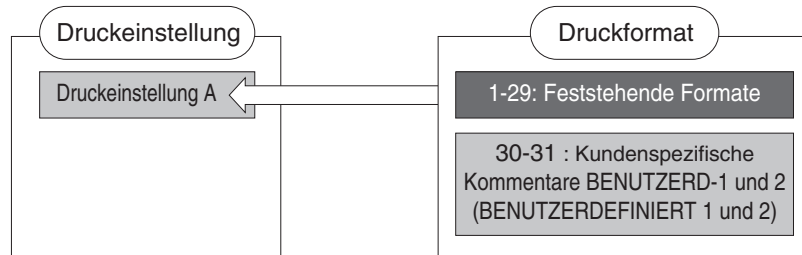

- Der USB-Anschluss ist nur für den USB-Stick vorgesehen und unterstützt keine anderen Geräte. Die vorhandene USB-Schnittstelle ist nur mit USB 2.0 Full-Speed (12Mbps) kompatibel.
- Ein physisch geschützter USB-Stick ist bei dem Gerät nicht einsetzbar.
- Solange der USB-Stick in Betrieb ist, darf weder der USB-Stick noch dessen Stromversorgung entfernt werden.
Bei Unterbrechung der Verbindung mit dem USB-Stick könnte es zu einem Datenverlust oder zu Datenverfälschung und zu einer Beschädigung des Gerätes kommen.
- Auf keinen Fall übernehmen wir die Haftung für verlorene oder beschädigte Daten oder für die Wiederherstellung verlorener oder beschädigter Daten am Gerät oder am USB-Stick.

Einstellung am Gerät

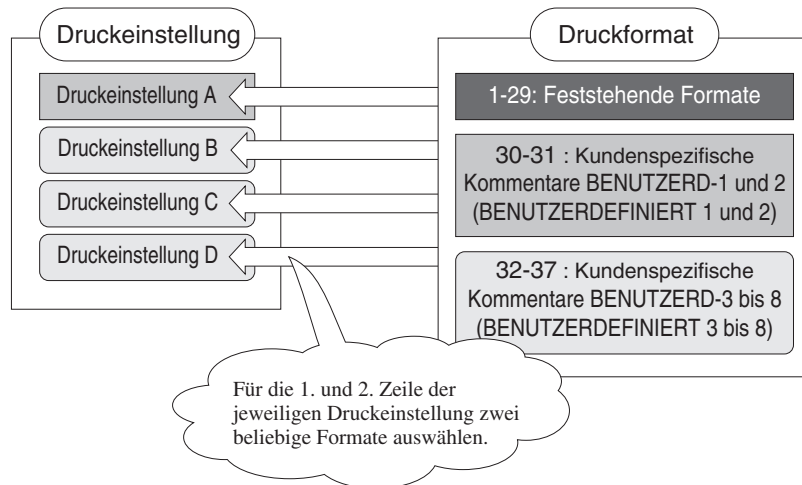

Einstellung über die Einstelldatei



-  **Standardfunktion am Gerät.**
Die Einstellung kann sowohl am Gerät als auch über die Einstelldatei erfolgen. Auch für die Druckeinstellung A kann die Zusatzfunktion ausgewählt werden.
-  **Über die Einstelldatei gesteuerte Zusatzfunktionen.**
Diese können am Gerät nicht eingestellt/geändert werden.
-  **Feststehende Formate.**
Inhalt und Reihenfolge können nicht geändert werden.

Technische Daten

Genauigkeit der Uhr	Monatliche Genauigkeit 15 Sek. (bei normaler Temperatur)
Kalender	Bis Kalenderjahr 2099. Automatische Anpassung an Schaltjahre, Monate mit 31 Tagen und Monate mit dreißig oder weniger Tagen und an Wochentage.
Drucksystem	Punktmatrixindruck
Datensicherung bei Stromausfall	Datensicherung des Programms bei Stromausfall drei Jahre
Drucken bei Stromausfall	Notstromversorgung (Option) für 100 Stempelungen oder 24 Stunden (Option).
Betriebsumgebung	Temperatur: -5°C bis +45°C : +23°F bis +113°F Feuchtigkeit: 20% bis 80% rel. Luftfeuchtigkeit, keine Kondensation Das Gerät wird normalerweise bei einer Temperatur von 5°C oder weniger betrieben. Die Zeichendichte, Reaktion der LCD-Anzeige und die Anzahl der Ausdrücke bei Stromausfall liegen jedoch unter den Angaben für den Betrieb bei normalen Temperaturen.
Abmessungen	156(B) x 179(T) x 181(H) mm 6-5/32"(B) x 7-1/16"(T) x 7-1/8"(H)
Gewicht	Ca. 1,9kg (4,2lbs.)
Stromverbrauch	120VAC 50/60Hz 0,6A 220-240VAC 50/60Hz 0,4A
Speicher	1022 Stempelungsdaten oder weniger

Dieses Gerät ist konform mit der Niederspannungsrichtlinie 2014/35/EU sowie der EMV-Richtlinie 2014/30/EU.

Umgebungsbedingungen

Das Gerät darf nicht an Stellen aufgestellt werden, die:

- feucht oder staubig
- direktem Sonnenlicht ausgesetzt
- häufigen oder kontinuierlichen Erschütterungen ausgesetzt sind
- außerhalb eines Temperaturbereichs zwischen -5° und 45° C (+23°F und +113°F) liegen
- Chemikalien oder Ozon ausgesetzt sind

Formatliste

J=Jahr, M=Monat, T=Tag, WOT=Wochentag, H=Stunde, Min=Minute, S=Sekunde
C=Kommentar, N=Nummer des Zählers

Nr.	Format	Druckbeispiel	Nr.	Format	Druckbeispiel
1	M.T.H.Min	JAN 31 10:00	17	J.M.T.C	'16 JAN 31 GESEN
2	T.M.H.Min	31 JAN 10:00	18	C.T.H.Min	GESEN 31 10:00
3	M.T.J.H.Min	JAN 31 '16 10:00	19	N.M.T.J	000123 JAN 31 '16
4	T.M.J.H.Min	31 JAN '16 10:00	20	N.T.M.J	000123 31 JAN '16
5	J.M.T.H.Min	'16 JAN 31 10:00	21	N.J.M.T	000123 '16 JAN 31
6	J.M.T.H.Min.S	'16 JAN 31 10:00:00	22	M.T.J.N	JAN 31 '16 000123
7	T.H.Min	31 10:00	23	T.M.J.N	31 JAN '16 000123
8	WOT.T.H.Min	SO, 31 10:00	24	J.M.T.N	'16 JAN 31 000123
9	J.M.T	'16 JAN 31	25	N.T.H.Min	000123 31 10:00
10	M.T	JAN 31	26	N.M.T.H.Min	123 JAN 31 10:00
11	WOT.T.M.J	SO, 31 JAN '16	27	N.J.M.T.H.Min	123 '16 JAN 31 10:00
12	C.M.T.J	GESEN JAN 31 '16	28	N.J.M.T.H.Min.S	123 '16 JAN 31 10:00:00
13	C.T.M.J	GESEN 31 JAN '16	29	N	000123
14	C.J.M.T	GESEN '16 JAN 31	30	BENUTZERD-1	
15	M.T.J.C	JAN 31 '16 GESEN	31	BENUTZERD-2	
16	T.M.J.C	31 JAN '16 GESEN			

[Hinweis] Nr. 32-37 der Formatnummern sind kundenspezifischen Kommentaren zugewiesen (BENUTZERD 3-8).

Es handelt sich um eine Zusatzfunktion, die über die Einstelldatei des USB-Sticks installiert werden kann.

Liste fester Kommentare

Nr.	Kommentar	Nr.	Kommentar	Nr.	Kommentar
1	ERHAL (Erhalten)	6	ABLAG (Abgelegt)	11	ORIGIN (Ursprünglich)
2	GESEN (Gesendet)	7	BEZAH (Bezahlt)	12	GENEH (Genehmigt)
3	EING (Kommt)	8	BENUT (Benutzt)	13	ERLED (Fertiggestellt)
4	AUSG (Geh)	9	GEFAX (Gefax)	14	START
5	BESTÄ (Bestätigt)	10	UNGÜL (Ungültig)	15	ENDE

Zeichenliste

Zeichen		0	1	2	3	4	5	6	7	8	9
Punkte	Fett	7	7	7	7	7	7	7	7	7	7
	Groß	6	6	6	6	6	6	6	6	6	6
	Klein	5	5	5	5	5	5	5	5	5	5

Zeichen		A	B	C	D	E	F	G	H	I	J
Punkte	Fett	7	7	7	7	7	7	7	7	4	7
	Groß	6	6	6	6	6	6	6	6	3	6
	Klein	5	5	5	5	5	5	5	5	3	5

Zeichen		K	L	M	N	O	P	Q	R	S	T
Punkte	Fett	7	7	7	7	7	7	7	7	7	6
	Groß	6	6	7	6	6	6	6	6	6	5
	Klein	5	5	5	5	5	5	5	5	5	5

Zeichen		U	V	W	X	Y	Z				
Punkte	Fett	7	7	7	7	6	7				
	Groß	6	6	7	6	5	6				
	Klein	5	5	5	5	5	5				

Zeichen		'	*	+	,	-	.	/	:	;	_
Punkte	Fett	2	6	6	4	6	4	7	4	4	5
	Groß	2	5	5	3	5	3	5	3	3	4
	Klein	2	5	5	3	4	3	5	3	3	3

Zeichen		&	#	\$	@	[¥]	^	`	{
Punkte	Fett	9	8	8	8	6	7	6	7	4	6
	Groß	8	6	5	6	5	5	5	5	3	5
	Klein	7	5	5	5	4	5	4	3	2	4

Zeichen			}	~	(EUR)	Pt	(Leer)				
Punkte	Fett	4	6	6	7	10	3				
	Groß	3	5	5	6	7	2				
	Klein	3	4	5	5	7	1				

Zeichen		a	b	c	d	e	f	g	h	i	j
Punkte	Klein	4	4	4	4	4	3	4	4	1	2

Zeichen		k	l	m	n	o	p	q	r	s	t
Punkte	Klein	4	1	5	4	4	4	4	4	4	3

Zeichen		u	v	w	x	y	z				
Punkte	Klein	4	4	5	5	4	5				

Sprache - Sonderzeichen

Zeichen		ı	Ñ	ı	´	¨	ñ	§	Ä	Ö	Ü
Punkte	Fett	4	7	6	4	8	6	7	7	7	7
	Groß	3	6	5	3	6	6	6	6	6	6
	Klein	3	5	5	2	6	5	5	5	5	5

Zeichen		ä	ö	ü	ß	à	°	ç	é	ù	è
Punkte	Fett	6	6	6	7	6	3	6	6	6	6
	Groß	6	5	5	6	6	3	5	5	5	5
	Klein	4	4	4	5	4	3	4	4	4	4

Zeichen		É	ò	ì	Am	Pm	(Uhr)				
Punkte	Fett	7	6	4	11	11	7				
	Groß	6	5	3	11	11	7				
	Klein	5	4	3	10	10	7				

[Hinweis]

Druckbare Zeichen sind von der ausgewählten Sprache abhängig.

Steuercodeliste

Durch Einfügen dieser Steuerzeichen in kundenspezifische Kommentare ergeben sich folgende Sonderzeichen.

- 1) Datum, Zeit, Zählerwert sowie die Geräte-Nr. können gedruckt werden.
- 2) Zwischen der aktuellen und der / verschobenen Uhrzeit kann umgeschaltet werden.
- 3) Die Druckschriftart kann geändert werden.

[Hinweis]

- Zum Drucken der verschobenen Zeit muss diese unter "5. ZEITVERSCH." eingestellt werden.
- Steuerzeichen für Schriften sind im Gerät nicht auswählbar. (Gerade angezeigt.) Am Gerät kann die Schrift unter "C1 (oder 2)-SCHRIFT" im Menüpunkt "3. INHALT" ausgewählt werden. Insoweit der Inhalt des kundenspezifischen Kommentars unter "3. INHALT" am Gerät gesetzt wird, kann nur eine Schriftart für einen kundenspezifischen Kommentar verwendet werden.
- Es gibt keine Möglichkeit, mehrere Zähler in einen kundenspezifischen Kommentar aufzunehmen.
- Es gibt keine Möglichkeit, mehrere Zeitverschiebungen in einen kundenspezifischen Kommentar aufzunehmen.

Code	Aktion	Erklärung
Ÿ	Jahr	Jahr im kundenspezifischen Kommentar aufnehmen. Tatsächliche Anzahl der Punkte hängt von der Einstellung ab.
Ṁ	Monat	Monat im kundenspezifischen Kommentar aufnehmen. Tatsächliche Anzahl der Punkte hängt von der Einstellung ab. Zum Drucken des Monats als Zahl, '7. NUMERISCH' unter "8. SPRACHE" setzen.
Ḍ	Tag	Tag im kundenspezifischen Kommentar aufnehmen. Tatsächliche Anzahl der Punkte hängt von der Einstellung ab.
Ẃ	Wochentag	Wochentag im kundenspezifischen Kommentar aufnehmen. Tatsächliche Anzahl der Punkte hängt von der Einstellung ab.
Ḥ	HH:MM	Uhrzeit (HH:MM) im kundenspezifischen Kommentar aufnehmen. Tatsächliche Anzahl der Punkte hängt von der Einstellung ab.
ḥ	HH:MM:SS	Uhrzeit (HH:MM:SS) im kundenspezifischen Kommentar aufnehmen. Tatsächliche Anzahl der Punkte hängt von der Einstellung ab.
Ḑ	Zähler	Zähler im kundenspezifischen Kommentar aufnehmen. Tatsächliche Anzahl der Punkte hängt von der Einstellung ab.
Ṛ	Zeitverschiebung	Zeitverschiebung ein-/ausschalten (Standardeinstellung ist abgeschaltet.) [Hinweis] Sobald die Uhrzeit durch diesen Code eingeschaltet wird, bleibt sie wirksam, bis derselbe Code wieder eingegeben wird.
Ṓ	Geräte-Nr.	Gerätenummer im kundenspezifischen Kommentar aufnehmen.
Ḃ	Fett	(Zusatzfunktion über USB) Zeichenformat in fettgedruckte Schrift ändern. [Hinweis] Dieser Code kann an dem Gerät nicht eingestellt werden.
Ḍ	Groß	(Zusatzfunktion über USB) Zeichenformat in Großbuchstaben ändern. [Hinweis] Dieser Code kann an dem Gerät nicht eingestellt werden.
Ḑ	Klein	(Zusatzfunktion über USB) Zeichenformat in Kleinbuchstaben ändern. [Hinweis] Dieser Code kann an dem Gerät nicht eingestellt werden.

Fehler-/Warncodeliste

Warnung

Nr.	Display	Ursachen	Aktion
W05	INSERT AGAIN ! (Erneut einlegen!)	Papier nicht richtig eingelegt.	Papier erneut einlegen, während W05 angezeigt wird (10 Sek.) Zu dem Zeitpunkt, an dem W05 angezeigt wurde, wird der Druckzeitpunkt 10 Sek. lang gehalten.
W07	NO PRINT DATA (Keine Druckdaten)	1) Keine Druckeinstellung gefunden. 2) BENUTZERD-1 (oder 2) hat keine Inhalte.	Unter "ZEILE-1" im Menüeintrag "2. DRUCKEINST." ein Format einstellen. "BENUTZERD-1 (oder 2)" unter "3. INHALT" einstellen.
W08	COUNTER LIMIT (Zählergrenze)	Zählerwert. hat Grenze erreicht (Höchst- oder Mindestzahl).	"2. SCHLEIFE" bei "SCHLEIFE" unter "4. ZÄHLER" einstellen oder den Zähler zurücksetzen.
W09	MEMORY FULL (Speicher voll)	Speicher im Gerät voll.	"1. NUR STEMPELN" bei "DATEN VOLL" unter "11. DATEN" einstellen Stempeldaten löschen.
W40	PASSWORD ERROR (Passwortfehler)	Passwort ist fehlerhaft.	Das richtige Passwort eingeben.
W41	DST SETTING ERR (Einstellfehler Sommerzeit)	Start-/Enddatum der Sommerzeit ist falsch.	Richtiges Start-/Enddatum für D.S.T (Sommerzeit) einstellen.
W49	SETTING ERROR (Einstellfehler)	1) Gesamtlänge des kundenspezifischen Kommentars ist länger als 47 Zeichen oder 160 Punkte. 2) Einstellung von "4. ZÄHLER" ist fehlerhaft.	Kundenspezifischen Kommentar mit weniger als 160 Punkten bezüglich der Zeichenliste erstellen. Richtigen Wert für die Höchst- und Mindestzahl einstellen.
W61	NO PUNCH DATA (Keine Stempeldaten)	Im Gerätespeicher befinden sich keine Daten, die ausgelesen werden können.	Zuerst das Format überprüfen, ob es einen Zähler enthält. Anschließend stempeln und erneut versuchen.
W62	WRITING ERROR (Schreibfehler)	USB-Stick kann nicht mit Daten beschrieben werden.	Einen anderen USB-Stick benutzen.
W63	READING ERROR (Lesefehler)	Aus dem USB-Stick können keine Daten ausgelesen werden.	
W64	FILE NOT FOUND (Datei nicht gefunden)	Keine Einstelldatei gefunden.	Die richtige Einstelldatei im USB-Stick speichern und erneut versuchen.
W65	USB STICK FULL (USB-Stick voll)	Der USB-Stick verfügt nicht über ausreichenden Speicherplatz.	Daten im USB-Stick löschen oder einen anderen USB-Stick benutzen, der über ausreichend Speicherplatz verfügt.
W66	CHECK ERR FILE ! (Fehlerdatei überprüfen!)	Die Einstelldatei ist fehlerhaft.	Fehlerdatei im USB-Stick überprüfen.
W67	USB PROTECTED (USB geschützt)	Der USB-Stick ist durch Hardware oder Software geschützt.	Schutzstatus des USB-Sticks überprüfen und erneut versuchen.
W68	USB STICK ERROR (Fehler USB-Stick)	An dem Gerät kann kein USB-Stick benutzt werden.	Einen anderen USB-Stick benutzen.

Fehler

Nr.	Display	Ursachen	Aktion
E00	PROGRAM ERROR (Programmfehler)	CPU Fehler	Zuerst Reset versuchen. Wird dieser Fehler nach dem Reset immer noch angezeigt, so setzen Sie sich bitte mit dem Händler in Verbindung, von dem Sie das Gerät gekauft haben.
E01	CK UP ERROR (Sicherungsfehler)	Nicht genügend Akkuleistung für Speicher-Puffer.	
E15	SENSOR ERROR (Sensorfehler)	Sensorfehler	
E16 E17	PROGRAM ERROR (Programmfehler)	Speicherfehler	Darauf achten, dass sich im Druckbereich keine Fremdkörper befinden und die Farbbandkassette richtig eingelegt ist. Anschließend Reset versuchen. Wird dieser Fehler nach dem Reset immer noch angezeigt, so setzen Sie sich bitte mit dem Händler in Verbindung, von dem Sie das Gerät gekauft haben.
E30 E32 E38 E39	K. POSITION ERROR (Positionsfehler) MECHANICAL ERR (Mechanischer Fehler)	Drucken kann nicht durchgeführt werden. Der Antriebsmotor des Druckers oder der Sensor ist gestört.	
E60 E69	USB ERROR (USB-Fehler) USB POWER FAIL. (Stromausfall USB)	USB Fehler	Reset versuchen oder einen anderen USB-Stick benutzen. Wird dieser Fehler nach dem Reset immer noch angezeigt, so setzen Sie sich bitte mit dem Händler in Verbindung, von dem Sie das Gerät gekauft haben.

Fehler / Warnung behoben

Warnung (Wxx): Warnung automatisch behoben.

Error (Exx): Einstelltaste 3 Sekunden lang drücken.

Reset

Initialisierung

Nach Abnahme der Abdeckung den Reset-Taster drücken.

[Hinweis] Alle Einstellungen werden beibehalten.

All clear (Alles löschen)

Nach Abnahme der Abdeckung den Reset-Taster drücken und dabei die Tasten A und C gedrückt halten.

[Hinweis]

- Alle Einstellungen, einschließlich des Datums und der Uhrzeit, werden gelöscht, und das Gerät wird auf die Standardeinstellungen zurückgesetzt.
- Im Gerät gespeicherte Stempeldaten werden nicht gelöscht.

Behebung von Störungen

Falls Ihr Gerät nicht richtig funktioniert und kein Fehler-/Warncode am Display angezeigt wird, überprüfen Sie die nachstehend angeführten Punkte.

Vor der Überprüfung zuerst unbedingt das Gerät initialisieren. (Siehe S. 30 Reset.)

Das Gerät funktioniert nicht. (Auf dem Display wird nichts angezeigt.)

- Überprüfen, ob das Anschlusskabel richtig an das Wechselstromnetz angeschlossen ist.

Papierstau.

- Einstellknopf 3 Sekunden lang drücken und während der Initialisierung das Papier herausziehen.

Stempeln nicht möglich.

- Überprüfen, ob das Farbband richtig eingelegt ist. (Siehe S. 6 Auswechseln der Farbbandkassette.)
- Darauf achten, dass sich das Gerät im Standby-Betrieb befindet, was durch eine Uhr auf dem Display angezeigt wird.
- Einstellung unter "AKTIVIEREN" im Menüpunkt "7. DRUCKVERF." überprüfen. Falls '3. MANUELL' ausgewählt ist, müssen Sie die Taste drücken, die der Druckeinstellung entspricht, damit das Stempeln beginnt.
- Einstellungen unter "4. ZÄHLER" überprüfen. Der in der Druckeinstellung angegebene Zähler hat möglicherweise die Höchst- (oder Mindest-) zahl erreicht.
- Einstellung unter "DATEN VOLL" im Menüpunkt "11. DATEN" überprüfen. Der Gerätespeicher kann voll sein.
- Einstellung unter "DRUCKEN" im Menüpunkt "SPERREN" überprüfen.
- Programme unter "6. PROGRAMM" überprüfen. P-LOC ist möglicherweise aktiv.

Druckrichtung ist umgekehrt. Druckposition ist anders als gewünscht.

- Einstellungen unter "SEITE" und "AUSRICHT." im Menüpunkt "2. DRUCKEINST." überprüfen.(Siehe S. 9 Druckposition.)

Einstellung der Druckposition.

- Am Gerät sind eine Papierführungslehre sowie ein Schieberegler vorhanden. Damit kann das Papier positioniert werden.

Drucken des Monats als Zahl.

- "8. SPRACHE" auf "7. NUMERISCH" einstellen.

Auswahl einer Druckeinstellung nicht möglich.

- Einstellung unter "DRUCKEN" im Menüpunkt "SPERREN" überprüfen.
- Programme unter "6. PROGRAMM" überprüfen. S-LOC ist möglicherweise aktiv.
- Das Gerät verfügt nur über eine Druckeinstellung.

Licht im Druckbereich ist ausgeschaltet.

- Einstellung unter "DRUCKEN" im Menüpunkt "LICHT" überprüfen.
- Programme unter "6. PROGRAMM" überprüfen. P-LOC ist möglicherweise aktiv.

Druckeinstellung wird automatisch geändert.

- Programme unter "6. PROGRAMM" überprüfen. SEL-A (B, C, oder D) ist möglicherweise aktiv.

Datum und Uhrzeit werden nicht richtig gedruckt.

- Einstellung unter "ZEITVERSCH." im Menüpunkt "2. DRUCKEINST." überprüfen. In der Druckeinstellung ist möglicherweise die Zeitverschiebung (VERSCH.-1 (2, 3, oder 4)) aktiv.

Stempeldaten werden nicht registriert.

- Überprüfen, ob im ausgewählten Format der Zähler enthalten ist. Stempeldaten ohne Zählerwert werden nicht im Gerätespeicher gespeichert.

Wie kann das Passwort im Gerät gelöscht werden?

- Sobald unter "10. PASSWORT" das Passwort auf '0000' gesetzt wird, kann die Passworteinstellung gelöscht werden.

Wie kann das von mir erstellte Format "BENUTZERD-1 (oder 2)" ausgedruckt werden?

- Die Formatnummer unter "ZEILE-1 (oder 2)" im Menüpunkt "2. DRUCKEINST." überprüfen. (Siehe S. 25 Liste fester Kommentare.)

Was bedeutet "---/160" unter "BENUTZERD-1 (oder 2)" ?

- Hiermit wird die Gesamtpunktzahl des kundenspezifischen Kommentars angezeigt. 160 bedeutet die maximale Anzahl von Punkten für einen kundenspezifischen Kommentar. Falls 'BENUTZERD-1 (oder 2)' unter "ZEILE-1 (oder 2)" im Menüpunkt "2. DRUCKEINST." nicht ausgewählt wurde, wird am Display ---/160 angezeigt.

Falls der Fehler trotz Überprüfung der angeführten Punkte nicht gefunden wird, setzen Sie sich mit dem Händler in Verbindung, von dem Sie das Gerät gekauft haben.

Menübaum

[Hinweis] Die unterstrichenen Optionen sind Standardeinstellungen.

MENÜ	Auswählbare Optionen		Erklärung
1. UHR ZEIT DATUM ANZEIGE STD. ANZ.REIHENF.	JAHR MONAT TAG	HH:MM 00 - 99 01 - 12 01 - 31 1.AM/PM, 2. 24-STUNDEN 1.TT MMM WOT, 2. MMM TT WOT 3.WOT TT MMM, 4. WOT MMM TT	Für den Kalender und die Uhr das aktuelle Datum und die aktuelle Zeit einstellen. [Hinweis] • Bei Einstellung der Sommerzeit wird am Display während der Dauer der Sommerzeit "DST" angezeigt. • Bei Auswahl von '7. NUMERISCH' unter '8. SPRACHE' wird der Monat (MMM) durch eine Zahl angezeigt. • "ZEIT" und "DATUM" von '1. UHR' kann nicht über die Einstelldatei des USB-Sticks eingestellt werden.
2. DRUCKEINST. ZEILE-1 ZEILE-2 SEITE AUSRICHT. ZEITVERSCH. ZÄHLER		1 - 31 [Siehe S. 25 Liste fester Kommentare.] 0 - 31 [Siehe S. 25 Liste fester Kommentare.] 1.LINKS, 2. RECHTS 1.LINKS, 2. MITTE, 3. RECHTS 0. N/A, 1. VERSCH.-1 1. ZÄHLER-1	Für jede Zeile Format, Druckposition, Zeitverschiebung und Nummerierungszähler einstellen. [Hinweis] • Erfolgt die Einstellung über den USB-Stick, so sind beim TP-50 bis zu 4 Druckeinstellungen möglich. • Am Gerät kann ein Format von 1 bis 31 ausgewählt werden. Erfolgt die Einstellung über den USB-Stick, so kann das Display weitere Formatzahlen von 32 bis 37 anzeigen. • Bei Auswahl von '1. VERSCH.-1' unter '5. ZEITVERSCH.', wird das verschobene Datum und die verschobene Zeit anstelle des aktuellen Datums und der aktuellen Zeit gedruckt. • Am Gerät kann entweder 'VERSCH.-1' (Ausdruck des verschobenen Datums und der verschobenen Zeit) oder 'Nicht übernehmen' (Ausdruck der aktuellen Zeit) ausgewählt werden. • Erfolgt die Einstellung über den USB-Stick, so kann das Display auch weitere Verschiebungsnr., VERSCH.-2, 3 oder 4 anzeigen. • Am Gerät kann nur 'ZÄHLER-1' ausgewählt werden. Erfolgt die Einstellung über den USB-Stick, so kann das Display auch weitere Zählernummern, ZÄHLER-2, 3 oder 4 anzeigen.
3. INHALT JAHR STUNDEN MINUTE VORKOMMAST. FESTKOMMENT. C1-SCHRIFT BENUTZERD-1 C2-SCHRIFT BENUTZERD-2		1. 2 STELLEN, 2. 4 STELLEN 1. AM/PM, 2. 24-STUNDEN 1. 1/60, 2. 1/100, 3. 1/20, 4. 1/10 1. OHNE 2. MIT 1 - 15 [Siehe S. 25 Liste fester Kommentare.] 1.FETT, 2. GROSS, 3. KLEIN (Zeichen in der ersten Zeile) 1.FETT, 2. GROSS, 3. KLEIN (Zeichen in der zweiten Zeile)	Druckformat und Kommentar einstellen. Mit C1 (bzw. 2)-SCHRIFT wird die Druckschrift von BENUTZERD-1 (bzw. -2) ausgewählt. [Hinweis] Bei Auswahl von '1. AM/PM' unter "STUNDEN", wird AM/PM vor der Uhrzeit gedruckt. • Für das Drucken in "ZEILE-1" oder "ZEILE-2" kann unter "2. DRUCKEINST." Nr. 30 und 31 als Einstellung von BENUTZERD-1 und 2 ausgewählt werden. Zur Einstellung von BENUTZERD-3, 4, 5, 6, 7 und 8 muss die Einstelldatei über den USB-Stick installiert werden. • Beim Tag und der Uhrzeit steht beim Monat eine führende Null (falls unter "8. SPRACHE" '7. NUMERISCH' ausgewählt). Diese Einstellung hat keinen Einfluss auf Jahr und Nummerierungszähler.
4. ZÄHLER STELLE MAXIMUM MINIMUM ANFANGSWERT WIEDERHOLUNG SCHLEIFE RESET		1 - 8 0 - 99999999 0 - 99999999 0, 1 - 99999999 -9, ..., -1, 0, +1, ..., +9 1. STOP, 2. SCHLEIFE 1. VERBOTEN, 2. TÄGLICH, 3. MANUELL	Regeln bei der Einstellung des Nummerierungszählers. [Hinweis] • TP-50 registriert nur Stempelungen mit der am Zähler angezeigten Nummer im Gerätespeicher. • Bei Änderung eines beliebigen Parameters dieser Einstellung wird der Zählerwert zurückgesetzt und beginnt wieder mit der Ausgangsnr. • Plus (+) bedeutet eine Erhöhung (hochzählen) und Minus (-) eine Erniedrigung (herunterzählen). Die Zahl bedeutet die Anzahl der Wiederholungen. (0 bedeutet fester Zähler.) Bei Auswahl von +3 drückt das Gerät dieselbe Zahl dreimal und erhöht dann auf die nächste Zahl. • Bei Auswahl von '1. STOP' unter 'SCHLEIFE' hält der Zähler bei der höchsten/niedrigsten Zahl an, wodurch keine Stempelung mehr möglich ist. • Bei Auswahl von '2. SCHLEIFE' fängt der Zähler wieder an, von der niedrigsten (höchsten) Zahl hoch zu zählen (herunter zu zählen).
5. ZEITVERSCH. VERSCH.-1	TAG ZEIT	00 - 14 HH:MM	Einstellung von (in die Zukunft verschobenen) Tagen und Uhrzeiten, an denen gedruckt werden soll, anstelle der aktuellen Uhrzeit.
6. PROGRAMM NR.01	WOT ZEIT AKTION	SO, MO, DI, MI, DO, FR, SA HH:MM P-LOC, P-UNL S-LOC, S-UNL SEL-A, SEL-B, SEL-C, SEL-D	Programme zur Steuerung der Druckerlaubnis und Auswahl der Druckeinstellung einstellen. Ein Wochenprogrammzyklus umfasst eine Woche von Montag bis Sonntag. Die Ausführung des Programms kann durch Einstellung des Wochentags, der Zeit und der durchzuführenden Aktion erfolgen. Drei Arten von Aktionen sind möglich, die nachstehend angegeben sind. Am angegebenen Wochentag und zur angegebenen Zeit wird das Programm ausgeführt. Das Programm ist solange wirksam, bis das nächste Programm ausgewählt wird, oder die Woche am Sonntag zu Ende ist. Wird unter "WOT" des Wochenprogramms ,---', eingestellt, so wird das Programm gelöscht. Art der Aktion: P-LOC / P-UNL: Einstellung zur Druck-Sperrung / -Freigabe. Solange 'P-LOC' aktiviert ist, ist keine Stempelung möglich und das Licht im Druckbereich ausgeschaltet. S-LOC / S-UNL: Einstellung zur Sperrung / Freigabe der Auswahl der Druckeinstellung. Solange 'S-LOC' aktiviert ist, ist keine Auswahl der Druckeinstellung möglich. SEL-A, B, C oder D: Hiermit kann eine Druckeinstellung zum Ausführungszeitpunkt an dem Wochentag zu der angegebenen Druckeinstellung geändert werden. (Durch Tastenbetätigung kann die Druckeinstellung auch dann geändert werden, wenn das Programm aktiv ist. Nach Ablauf von 10 Sekunden wird jedoch die im Programm angegebene Druckeinstellung wieder aufgerufen. Soll eine feste Druckeinstellung verwendet werden, so muss ein weiteres Programm mit S-LOC erstellt werden.)
7. DRUCKVERF. AKTIVIEREN		1. AUTOM, 2. HALBAUTOM, 3. MANUELL	Verfahren zur Druckaktivierung auswählen. AUTOM: Wird vom Papiersensor am Gerät Papier erkannt, so beginnt das Gerät mit dem Drucken der ausgewählte Druckeinstellung. HALBAUTOM: Während der Papiererkennung durch den Papiersensor am Gerät kann durch Drücken der Taste, die der zu druckenden Druckeinstellung entspricht, gestempelt werden. MANUELL: Durch Drücken der Taste, die der zu druckenden Druckeinstellung entspricht, kann jederzeit gestempelt werden. Bei Auswahl von 'MANUELL' ist der Papiersensor vorübergehend ausgeschaltet.
8. SPRACHE SPRACHE		1. ENGLISCH, 2. SPANISCH, 3. DEUTSCH 4. FRANZÖSISCH, 5. ITALIENISCH 6. PORTUGIESISCH, 7. NUMERISCH	Auswahl einer Sprache. [Hinweis] Auswählbare Optionen werden am LCD in jeder Sprache angezeigt.
9. SOMMERZEIT START ENDE LÖSCHEN	JAHR MONAT TAG JAHR MONAT TAG	00 - 99 01 - 12 01 - 31 00 - 99 01 - 12 01 - 31	Sommerzeit einstellen. Nach erfolgter Einstellung des Start-/Enddatums werden die Daten jedes Jahr automatisch berechnet. Liegt das Einstelldatum in der letzten Woche eines Monats, so gilt das Einstelldatum als Wochentag der letzten Woche, auch dann, wenn sich die Anzahl der Wochen in dem Monat von Jahr zu Jahr ändert. Um 2:00 morgens des ersten Tages der Sommerzeit wird die Uhrzeit des Geräts automatisch um eine Stunde auf 3:00 morgens vorgestellt. Am letzten Tag der Sommerzeit um 3:00 morgens wird die Uhrzeit des Geräts automatisch um eine Stunde auf 2:00 morgens zurückgestellt. Das Drucken von Stunde und Minute erfolgt zu der am Gerät angezeigten Stunde und Minute.
10. PASSWORT (4 STELLEN)		0000 - 9999	Zum Schutz der Einstellungen und Daten Passwort setzen. Bei Einstellung von '0000' wird das Passwort gelöscht.
11. DATEN <USB> IMPORT <USB> EXPORT LÖSCHEN GERÄTE-NR. DATEN VOLL		EINSTELLDATEN STEMPELDAT STEMPELDAT 001 - 999 1. NUR STEMPELN, 2. STOP	Daten- und USB-Funktionen <USB> IMPORT: Liest die Einstelldaten vom USB-Stick ein. Bei erfolgreicher Übertragung erscheint "ENDE" auf der Anzeige. <USB> EXPORT: Liest die Stempeldaten auf den USB-Stick aus. Bei erfolgreicher Übertragung erscheint "ENDE" auf der Anzeige. LÖSCHEN: Löscht die Stempeldaten im Gerät. GERÄTE-NR.: Setzt eine Gerätenummer für das Gerät. DATEN VOLL: Legt eine Aktion fest, wenn der Gerätespeicher voll ist. [Hinweis] • Bei Auswahl von '1. NUR STEMPELN', wenn "DATEN VOLL" angezeigt wird, kann weiter gestempelt werden, obwohl der Gerätespeicher voll ist. Die Stempeldaten werden jedoch nicht im Speicher hinterlegt. Sobald Stempeldaten im Speicher durch Tastenbetätigung am Gerät gelöscht werden, kann das Gerät wieder Stempeldaten speichern. • GERÄTE-NR. ist in folgenden Fällen von Vorteil: 1) Verwaltung von Stempeldaten aus mehr als einem Gerät. 2) Angabe der anzuwendenden Einstelldatei.
SPERREN DRUCKEN AUSW.		SPERREN, FREIG. SPERREN, FREIG.	Auswahl Druck und Druckeinstellung sperren/freigeben. Bei jedem Drücken der entsprechenden Taste wird SPERREN/FREIG. (SPERREN/FREIGEBEN) nacheinander ausgewählt. Diese Einstellung hat Vorrang vor dem Wochenprogramm. Falls bei dieser Einstellung jedoch 'FREIG.' (FREIGEBEN) ausgewählt wird, während 'P-LOC' im Wochenprogramm aktiv ist, so schaltet das Gerät wieder in den Zustand 'SPERREN', wenn binnen 10 Minuten keine Taste betätigt wird.
LICHT DRUCKEN LCD		EIN, AUS EIN, AUS	Licht am LCD und im Druckbereich EIN/AUS stellen. Bei jedem Drücken der entsprechenden Taste wird EIN/AUS nacheinander ausgewählt.
ZÄHLER RESET ZÄHLER-1 ZÄHLER-2 ZÄHLER-3 ZÄHLER-4 ALLE ZÄHLER	(aktueller Wert) (aktueller Wert) (aktueller Wert) (aktueller Wert) *****		Zählerwert zurücksetzen und mit der Ausgangszahl wieder beginnen. Dieser Vorgang ist bei ZÄHLER-1 nicht möglich, wenn unter "RESET" im Menüpunkt "4. ZÄHLER" '1. VERBOTEN' gewählt wurde. Der Zähler (bei dem '1. VERBOTEN' gewählt wurde) ist nicht verfügbar, auch wenn das RESET über ALLE ZÄHLER durchgeführt wurde.